

(CZ) SKARTOVAČKA

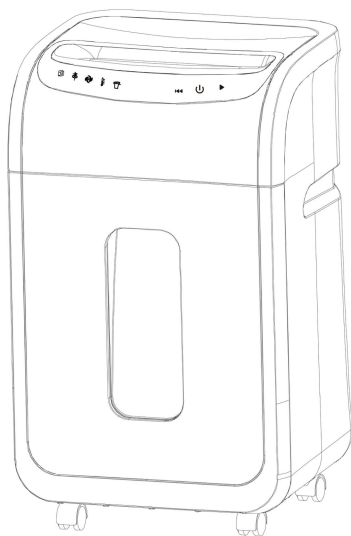

UŽIVATELSKÝ MANUÁL

SPECIFIKACE

Model: AT-16MC

Typ skartace: Micro cut

Šířka vstupu: 220 mm

Velikost kousku: 2×14mm

Kapacita skartace: 16 listů (papír A4)

1 KREDITNÍ KARTA PC

Odpadkový koš na papír: 28 litrů

Vstup: 230VAC, 50Hz, 630W 3A

Velikost stroje: 360 × 286 × 602 mm

Čistá hmotnost: 17,4 kg

NÁZVY SOUČÁSTÍ

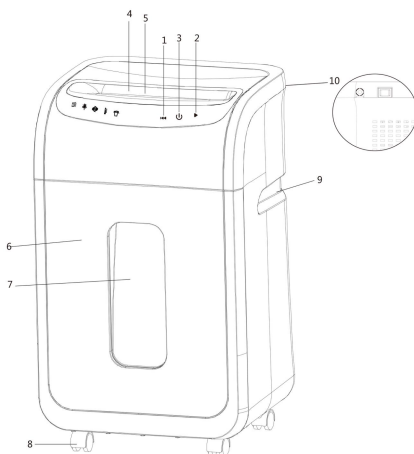

1. REV

3. STOP

5. Příjem papíru

7. Průhledné okno

9. Rukojeť

2. FWD

4. Příjem kreditní karty

6. Indikátor

8. Spodní kolo

10. Přepínač

ÚKON

1. Připravte papír nebo kartu na rozdrčení odstraněním štítků nebo jiných cizích látek.

2. Skartovací kapacita na průchod

Papír:

Maximálně 16 listů

Kreditní karta:

1 ks Maximum

3. Stiskněte přepínač do polohy REV / FWD / ECS pro požadované nastavení:

REV: Obrátí směr skartace a v případě zaseknutí odstraní předmět z drtiče.

FWD: Přední směr skartace a odstraní zaseknutého papíru ve skartovačce.

POWER: Vypínač. Po připojení napájecího zdroje ke stroji stiskněte tlačítko a poté stiskněte vypnutí, lze jej použít k nouzovému zastavení.

PŘED POKUSEM O RUČNÉ ODSTRANĚNÍ POLOŽKY VŽDY ODPOJTE Drtič

4. Vložte předmět, který má být rozdrčen, do příslušného otvoru pro podávání.

5. Pevný koš slouží k pohodlné likvidaci obsahu.

VAROVÁNÍ SYMBOLŮ



Varování: Před použitím zařízení věnujte zvláštní pozornost bezpečnostním pokynům. Nesprávné zacházení může mít za následek zranění osob..



Výrobek není určen k použití dětmi (nelze jej použít jako hračku).



Dbejte na to, aby se do vstupu podávání papíru nedostaly vlasy.



Nedotýkejte se otvoru pro podávání papíru.



Do otvoru pro podávání papíru nevkládejte kancelářské sponky nebo svorky.



Zajistěte, aby oblečení, dlouhé náhrdelníky nebo náramky nevnikly do otvoru pro podávání papíru.







Udržujte stříkané produkty v bezpečné vzdálenosti - platí pro jednotky vybavené univerzálním (kartáčovým) motorem.



INSTALACE

1. Pokud v hrdle není žádný papír, skartovač bude vždy oříznut a nezapne se stisknutím žádného spínače na panelu kromě vypínače ON / OFF. Lze zabránit možným zraněním.
2. Při vkládání papíru do slotu se skartovač automaticky zapne, není třeba znovu stisknout vypínač ON / OFF na zadní straně skartovače.
3. Připojte k napájení 230 V / 50 Hz, stiskněte vypínač, rozsvítí se zelená kontrolka napájení () skartovač je v pohotovostním režimu po dobu 5 sekund, když je skartace dokončena - skartovač se automaticky vypne, spotřeba energie je téměř nulová.
4. Když je papír zaseknutý, lze jej odstranit automaticky nebo stisknutím spínače REV / FWD zapněte skartovač a odstraňte zaseknutý papír.

DŮLEŽITÉ POZNÁMKY

1. Pokud je papír širší než vstup podávání a je složen tak, aby se vešel, tloušťka papíru se zvětší a může být překročena doporučená kapacita.
2. Je-li koš vyjmutý nebo pootevřený, drtič se bezpečně zablokuje
3. Pokud koš nedojde k úplnému kontaktu s bezpečnostním blokovacím spínačem, který je zabudován do koše rámu, stroj nebude fungovat
4. když se papír skartuje, kontrolka LED () bliká, což znamená, že se papír skartuje.
5. když kontrolka LED (), znamená, že koš je otevřený nebo není ve správné poloze.
6. Pokud je skartovač přetížený, automaticky se vypne a rozsvítí se červená LED kontrolka () dokud není bezpečné znovu začít skartovat. Přepněte přepínač do polohy „REV“, abyste papír vycouvali z jednotku, poté odstraňte nadbytečný papír a stiskněte spínač „FWD“, stroj může fungovat normálně.
7. Pokud se skartovač přehřívá, automaticky se vypne a rozsvítí se červená kontrolka LED () dokud není bezpečné znovu začít skartovat.
8. Červená kontrolka LED () se rozsvítí, když je koš plný papíru, a koš bude ukazovat modré světlo.
9. Nerozřezávejte štítky ani papír s nalepenými štítky. Tímto způsobem ztratíte platnost záruky. To také zalepí žací nože a způsobí poruchu drtiče.

BEZPEČNOSTNÍ POKYNY / VAROVÁNÍ

Vaše bezpečnost a bezpečnost ostatních jsou pro nás důležité. Před použitím skartovače prosím dodržujte všechny bezpečnostní pokyny a varování uvedená v této příručce jako celek.

1. UCHOVÁVEJTE DĚTI A ZVÍŘATA V DŮCHODU ZDRAVÉHO ZRANĚNÍ MŮŽE MOHLO dojít.
2. Před použitím si přečtete všechny pokyny. Tyto pokyny si uschovejte pro budoucí použití.
3. Vždy dodržujte všechna varování a pokyny uvedené v příručce drtiče a drtiče obal.
4. Nikdy nevkládejte ruce ani prsty do otvorů pro podávání drtiče. Udržujte osobní věci a předměty, jako jsou klenoty, vlasy, kravaty, prsty atd., v dostatečné vzdálenosti od otvoru pro podávání. Mohlo by dojít k vážnému zranění.
5. Tento skartovač je určen pouze k skartaci papíru, CD / DVD, kreditních karet a sponek. Nestřihajte kancelářské sponky ani jiné tvrdé materiály. Nestřihajte obálky štítků. Mohlo by dojít k poškození záčís systému.
6. Nepoužívejte pro těžké komerční použití. Nepřekračujte doporučenou kapacitu skartace. Nestřihajte spojité formy. Nepracujte delší dobu. Doba cyklu: 5 minut zapnuto, 60 minut vypnuto.
7. Drtič by nikdy neměl být umístěn v blízkosti nebo nad radiátorem, registrem tepla nebo vodou.
8. Skartovačku vždy vypněte a odpojte ze zásuvky, abyste mohli pohybovat a čistit. servis nebo jakýkoli jiný úkon než normální provoz.
9. Kryt lze čistit měkkým vlhkým hadříkem. K čištění drtiče nepoužívejte rozpouštědla, odmašťovadla ani jiné chemikálie. Před čištěním odpojte zástrčku!
10. Nijak neupravujte ani nezneškodnocujte drtič nebo skříň drtiče. Mohlo by dojít ke zranění nebo ke ztrátě záruky.
11. Neodstraňujte výstražné nálepky / štítky ze skartovače.
12. Skartovač provozujte pouze ze zdroje energie uvedeného na štítku. Pokud si nejste jisti zdrojem energie, obraťte se na svého prodejce nebo místní energetickou společnost.
13. Nepokládejte na napájecí kabel žádné předměty. Neumísťujte drtič na místo, kde by osoby mohly chodit po napájecím kabelu.
14. Pokud se používá prodlužovací kabel, ujistěte se, že celkový proud v ampérech produktů zapojených do prodlužovacího kabelu nepřekračuje jmenovitý proud v prodlužovacím kabelu a že celkový počet položek zapojených do zásuvky ve zdi nepřesahuje 15 ampérů.
15. Zásuvka by měla být instalována v blízkosti stroje a měla by být snadno přístupná.
16. Napájecí kabel slouží jako funkce odpojení drtiče. Ujistěte se, že je kabel vždy snadno přístupný. Napájecí kabel nelze vyměnit. Pokud je kabel jakýmkoli způsobem poškozen, měl by být skartovač okamžitě zlikvidován.
17. Nepokoušejte se svůj drtič opravit sami. Otevření a / nebo sejmutí krytů by vás mohlo vystavit nebezpečným bodům napětí a / nebo jiným vážným rizikům. Tato akce také zruší záruku drtiče.
18. Používejte pouze schválené mazací prostředky a úklidové výrobky drtiče. Na drtič nebo v jeho blízkosti nepoužívejte běžné čisticí prostředky pro domácnost, maziva ani alkohol. Nepoužívejte aerosoly ani žádné výrobky označené jako hořlavé. Někteří uživatelé mohou vznítit a způsobit vážná zranění.
19. K čištění koše skříň drtiče, vstupu krmiva nebo hlavy drtiče nikdy nepoužívejte stlačený vzduch ani prachovky. Mohlo by dojít k vážnému zranění. Nepoužívejte žádné výrobky, které jsou označeny jako hořlavé.
20. Tento skartovač by měl být provozován pouze za přítomnosti perátora.
21. Nádobu na odpad často vyprazdňujte pro bezproblémový a bezproblémový provoz. G.
22. Odpadkový koš by neměl být nakloněn o více než 10 stupňů.

TENTO SHREDDER MUSÍ BÝT POUŽIT S DODÁVANÝM KOŠÍKEM BEZPEČNOSTNÍ ZÁMEK SPÍNAČ MUSÍ BÝT ZAPNUTÝ NEBO NESMÍRAT Drtič

Pokyny pro zpracování odpadu

Uvedený symbol recyklace informuje koncového uživatele o tom, že odstraňování produktu s domácím odpadem je zakázáno. Pokud se chcete zařízení zbavit, vraťte jej distributorovi nebo se obraťte na místní vládní úřady ohledně likvidace.



(SK) SKARTOVAČ

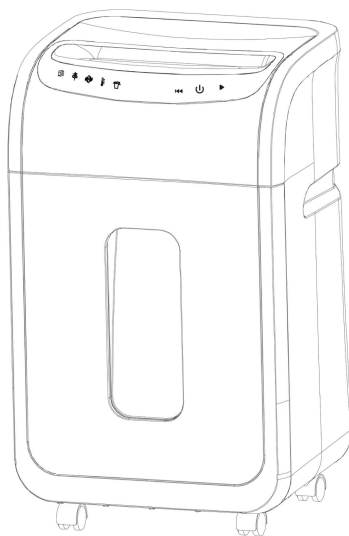

POUŽÍVATEĽSKÁ PRÍRUČKA

TECHNICKÉ ÚDAJE

Model: AT-16MC Typ drvenia: Micro cut Šírka vstupu: 220 mm Veľkosť rezu: 2×14mm Kapacita skartovania: 16 listov (papier A4) 1 KREDITNÁ KARTA PC	Odpadkový kôš na papier: 28 litrov Vstup: 230VAC, 50Hz, 630W 3A Veľkosť stroja: 360 × 286 × 602 mm Čistá hmotnosť: 17,4 kg
--	---

NÁZVY KOMPONENTOV

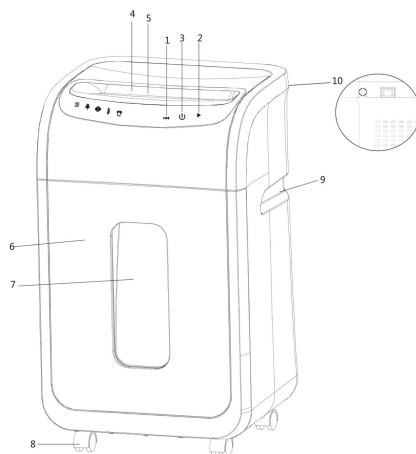

- | | |
|--------------------|----------------------------|
| 1. REV | 2. FWD |
| 3. STOP | 4. Prijem kreditnou kartou |
| 5. Prijem papiera | 6. Ukazovateľ |
| 7. Priehľadné okno | 8. Spodné koliesko |
| 9. Rukoväť | 10. Prepnúť |

PREVÁDZKA

1. Pripravte papier alebo kartu na skartovanie odstránením štítkov alebo iných cudzích látok.
2. Kapacita skartovania na jeden prechod

Papier:	Maximálne 16 listov
Kreditná karta:	1 ks Maximum

3. Stlačte prepínač do polohy REV / FWD / ECS pre požadované nastavenie:

REV: Obráti smer skartovania a v prípade zaseknutia odstráni predmet späť zo skartovača.

FWD: Dopredný smer skartovania a vyčistenie zaseknutého papiera v skartovačke.

POWER: Vypínač. Po pripojení napájacieho zdroja k stroju stlačte tlačidlo a potom stlačte tlačidlo vypnúť. Môže sa použiť na núdzové zastavenie.

VŽDY PRED POKUSOM O ODSTRÁNENIE POLOŽKY RUČNE ODSTRÁŇTE ODPOJOVAČ

4. Vložte predmet, ktorý sa má rozdrviť, do príslušného otvoru na podávanie.
5. Pevný kôš slúži na pohodlnú likvidáciu obsahu.

VÝSTRAŽNÉ SYMBOLY



Varovanie: Pred použitím prístroja venujte osobitnú pozornosť bezpečnostným pokynom. Nesprávne zaobchádzanie môže mať za následok zranenie osôb.



Výrobok nie je určený na použitie deťmi (nemôže byť použitý ako hračka).



Dbajte na to, aby sa vlasy nedostali do otvoru podávania papiera.



Nedotýkajte sa otvoru podávania papiera.



Do otvoru pre podávanie papiera nekladajte sponky alebo sponky.



Dbajte na to, aby sa oblečenie, dlhé náhrdelníky alebo náramky nedostali do otvoru podávania papiera.







Výrobky v spreji udržiavajte v bezpečnej vzdialenosti - platí pre jednotky vybavené univerzálnym (kefovým) motorom.



INŠTALÁCIA

1. Ak v hrdle nie je žiadny papier, drvič bude vždy odrezaný a nezapne sa stlačením iného spínača na paneli okrem vypínača ZAP / VYP. Je možné zabrániť možným zraneniam.
2. Pri vkladaní papiera do zásuvky sa skartovač automaticky zapne, nie je potrebné znova tlačiť na vypínač na zadnej strane skartovača.
3. Zapojte do elektrickej siete 230 V / 50 Hz, stlačte hlavný vypínač, rozsvieti sa zelená kontrolka napájania () skartovač je v pohotovostnom režime po dobu 5 sekúnd, keď je skartovanie dokončené - skartovač sa automaticky vypne, spotreba energie je takmer nulová.
4. Keď je papier zaseknutý, papier je možné vyčistiť automaticky alebo stlačením prepínača REV / FWD zapnite skartovač na odstránenie zaseknutého papiera.

DÔLEŽITÉ POZNÁMKY

1. Ak je papier širší ako vstup podávania a je zložený tak, aby sa zmestil, hrúbka papiera sa zvýši a môže byť prekročená odporúčaná kapacita.
2. Ak je kôš odstránený alebo pootvorený, drvič bude bezpečnostne blokovaný
3. Ak kôš nedosiahne úplný kontakt s bezpečnostným blokovacím spínačom, ktorý je zabudovaný do rámu koša, stroj nebude fungovať.
4. Pri skartovaní papiera blíka kontrolka LED () čo znamená, že sa papier skartuje.
5. Keď LED dióda (), znamená, že kôš je otvorený alebo nie je v správnej polohe.
6. Ak je skartovač preťažovaný, automaticky sa vypne a rozsvieti sa červená LED dióda () kým nie je bezpečné znovu začať skartovať. Prepnite prepínač do polohy „REV“, aby ste vycúvali papier z jednotku, potom vyčistíte nadbytočný papier a stlačte prepínač „FWD“, zariadenie môže fungovať normálne.
7. Ak sa skartovač prehreje, automaticky sa vypne a rozsvieti sa červená LED dióda () kým nie je bezpečné znovu začať skartovať.
8. Červená kontrolka LED () sa rozsvieti, keď je kôš plný papiera, a kôš bude svietiť modrým svetlom.

9. Nerozrezávajte štítky alebo papier s nalepenými štítkami. Týmto stratíte platnosť záruky. To tiež zalepiť zacie nože a spôsobí poruchu drviča.

BEZPEČNOSTNÉ POKYNY / UPOZORNENIA

Vaša bezpečnosť a bezpečnosť ostatných sú pre nás dôležité. Predtým, ako začnete skartovačku používať, dodržiavajte všetky bezpečnostné pokyny a varovania uvedené v tejto príručke ako celok.

1. **UCHOVÁVAJTE DETI A ZVIERATÁ DOSTAŤ ZO ZARIADENIA VÁŽNE ZRANENIE.**
2. Pred použitím si prečítajte všetky pokyny. Tieto pokyny si odložte pre ďalšie použitie.
3. Vždy dodržiavajte všetky varovania a pokyny uvedené v príručke drviča a drviča balenie.
4. Nikdy nezasúvajte ruky ani prsty do otvorov na podávanie drviča. Udržujte osobné veci a predmety, ako napríklad šperky, vlasy, kravaty, prsty atď., V dostatočnej vzdialenosti od krmného otvoru. Mohlo by dôjsť k vážnemu zraneniu.
5. Tento drvič je určený na drvenie iba papiera, CD / DVD, kreditných kariet a sponiek. Nestrúhajte kancelárske sponky ani iné tvrdé materiály. Nestrháajte obálky so štítkami. Mohlo by to poškodiť rezací systém.
6. Nepoužívajte na ťažké komerčné účely. Neprekračujte odporúčanú kapacitu skartovania. Nestrúhať spojité formy. Nepracujte dlhšiu dobu. Čas cyklu: 5 minút zapnutý, 60 minút vypnutý.
7. Skartovač by nikdy nemal byť umiestnený v blízkosti alebo nad radiátormi, registrami tepla alebo vodou.
8. Skartovačku vždy vypnite a odpojte od elektrickej siete, aby ste sa mohli pohybovať a čistiť. servis alebo akýkoľvek iný úkon okrem bežnej prevádzky.
9. Kryt je možné čistiť mäkkou vlhkou handričkou. Na čistenie drviča nepoužívajte rozpúšťadlá, odmasťovač ani iné chemikálie. Pred čistením odpojte zástrčku!
10. Drvič alebo kryt drviča nijako neupravujte ani neblokujte. Mohlo by to spôsobiť zranenie alebo stratu záruky.
11. Neodstraňujte výstražné nálepky / štítky zo skartovača.
12. Skartovačku prevádzkujte iba zo zdroja energie uvedeného na štítku s označením. Ak si nie ste istí zdrojom energie, obráťte sa na svojho predajcu alebo miestnu energetickú spoločnosť.
13. Neuvolňujte žiadne predmety na sieťovom kábli. Neumiestňujte drvič na miesto, kde by osoby mohli chodiť po sieťovom kábli.
14. Ak sa používa predlžovací kábel, zabezpečte, aby celkový prúdový príkon výrobkov zapojených do predlžovacieho kábla nepresahoval prúdový prúd predlžovacieho kábla a aby celkový počet všetkých predmetov zapojených do sieťovej zásuvky nepresahoval 15 ampérov.
15. Zásuvka by mala byť inštalovaná v blízkosti stroja a mala by byť ľahko prístupná.
16. Napájací kábel slúži ako funkcia odpojenia drviča. Uistite sa, že je kábel vždy ľahko prístupný. Sieťový kábel nie je možné vymeniť. Ak je kábel nejaký poškodený, drvič by mal byť okamžite zlikvidovaný.
17. Nepokúšajte sa svojpomocne opraviť drvič. Otvorenie a / alebo odstránenie krytov by vás mohlo vystaviť nebezpečným bodom napätia a / alebo iným vážnym rizikám. Týmto konaním zanikne aj záruka drviča.
18. Používajte iba schválené mazivá a štiepne výrobky na drvenie. Na drviči alebo v jeho blízkosti nepoužívajte bežné čistiace prostriedky pre domácnosť, mazivá ani alkohol. Nepoužívajte aerosóly ani iné výrobky označené ako horľavé. Niektorí ľudia môžu vznietiť a spôsobiť vážne zranenie.
19. Na čistenie koša krytu drviča, vstupu krmiva alebo hlavy drviča nikdy nepoužívajte stlačený vzduch ani prachovky. Mohlo by dôjsť k vážnemu zraneniu. Nepoužívajte žiadny výrobok, ktorý je označený ako horľavý.
20. Tento drvič by mal byť prevádzkovaný iba s prítomnosťou perátora.
21. Nádobu na odpad často vyprázdňujte, aby ste dosiahli bezproblémovú a bezproblémovú prevádzku.
22. Odpadkový kôš by nemal byť sklonený o viac ako 10 stupňov.

**TENTO ŠROUBOVAČ MUSÍ BYŤ POUŽITÝ S DODÁVANÝM KOŠÍKOM MUSÍ BYŤ ZAPNUTÝ
SPÍNAČ BEZPEČNOSTNÉHO ZÁMKU, ALEBO NOSIČ NESPRACUJE**

Pokyny na spracovanie odpadu

Uvedený recyklačný symbol informuje koncového používateľa o tom, že odstránenie produktu s domovým odpadom je zakázané. Ak sa chcete prístroja zbaviť, vráťte ho distribútorovi alebo kontaktujte miestne úrady ohľadom likvidácie.

